

# CHARGE UP YOUR DAY! TOPSELLER

SLIMME LAADOPLOSSINGEN VOOR ELEKTRISCH VERVOER





## Charge up your day Met Mennekes 'made in Germany'

Mennekes eMobility levert sinds 2008 laadstations voor zowel de zakelijke als de particuliere markt. In 2014 werd onze type 2 stekker benoemd tot Europese norm voor het opladen van elektrische auto's.

Als familiebedrijf met Duitse roots in de elektrotechniek bestaat Mennekes al meer dan 85 jaar. Een begrip in deze branche. We mogen dus bogen op een enorme vracht aan kennis en ervaring. Inmiddels is het bedrijf wereldwijd actief, werken er 1.600 mensen en zijn er landendivisies geopend zoals de vestiging Mennekes eMobility in Deventer.

De jarenlange ervaring is terug te zien in de hoogwaardige techniek van onze laadoplossingen. Voorbeelden hiervan zijn: load balancing, koppelingen met energiemangement systemen, geïntegreerde MID gecertificeerde kWh meters, kostenbesparende doorlustechniek van de Amedio laadzulen, Apps voor de installateur en rijder en de 'coming home' functie met bewegingssensor waarmee de wallbox oplicht bij benadering.

### Waarom Mennekes?

- Sterk Duits merk
- 85 jaar kennis en ervaring
- Hoogwaardige techniek
- Duurzame productie en bedrijfsvoering
- AMTRON® 4You 100% klimaatneutraal
- Opleidingen voor installateurs
- Inbedrijfsname en support op locatie

### Technische highlights

- Front Cover
- Coming home light
- Doorlustechniek Amedio
- Dynamic load balancing
- Geïntegreerde kWh meters 'fiscus proof'
- Solar laden (omvormer merkonafhankelijk)
- Plug&Charge en V2G ready (ISO15118)
- 4Drivers en 4Installers Apps

# Mennekes staat voor duurzaamheid

## Energiezuinige productie, recycling en milieuvriendelijke verpakkingen

Duurzame productie en bedrijfsvoering staan bij Mennekes hoog op de agenda. Zo produceren we voor 100% met groene stroom en gebruiken we restwarmte uit de productie-locatie om andere kantoren mee te verwarmen of te koelen. Bij onze vestiging in Deventer bestaat het gehele wagenpark uit volledig elektrische auto's en hebben wij geïnvesteerd in slimme laadinfra met solar carport en back-up batterij voor het optimaal laden van auto's voor medewerkers en gasten.

### **Materiaal recycling en milieuvriendelijke verpakkingen**

We recyclen consequent materialen die overblijven bij de productie en veel van onze producten leveren wij al in pure papieren en kartonnen verpakkingen zonder kleurbedrukking, plastic en piepschuim.

### **Wallboxen 100% klimaatneutraal geproduceerd**

Met de komst van de AMTRON® 4You wallbox hebben we zelfs een 100% klimaatneutraal geproduceerd product.

Meer hierover vindt u op onze website.



# AMTRON® wallboxen voor thuis laden



## Het gemak van thuis laden – inpluggen en starten met laden

	<b>AMTRON® 4You 110</b> <b>met een 7,5 m vaste laadkabel type 2</b>  <b>Voordelen in één oogopslag:</b> <ul style="list-style-type: none"> <li>• Zeer gebruiksvriendelijk en eenvoudig te bedienen</li> <li>• Inpluggen en starten met laden</li> <li>• Eenvoudige load-balancing (downgrade ingang)</li> <li>• Goede prijs/kwaliteitverhouding</li> <li>• 100% klimaatneutraal geproduceerd</li> </ul>	<b>Technische details:</b> <ul style="list-style-type: none"> <li>• Geïntegreerde DC-foutstroom-bewaking &gt; 6 mA</li> </ul>	11 kW	1311201205BK
			22 kW	1311202205BK

## Eenvoudig laden op zonne-energie met RFID toegangsbeveiliging en geschikt voor dynamische load balancing







	<b>AMTRON® 4You 310</b> <b>met een 7,5 m vaste laadkabel type 2</b>  <b>Voordelen in één oogopslag</b> <ul style="list-style-type: none"> <li>• Laden op zonne-energie</li> <li>• Statusindicatie en bediening op apparaat</li> <li>• RFID toegangsbeveiliging</li> <li>• Dynamische load-balancing</li> <li>• Goede prijs/kwaliteitverhouding</li> <li>• 100% klimaatneutraal geproduceerd</li> </ul>	<b>Technische details:</b> <ul style="list-style-type: none"> <li>• Geïntegreerde DC-foutstroombe-waking &gt; 6 mA</li> <li>• 4 RFID-kaarten</li> <li>• Fabrikantonafhankelijk laden op zonne-energie met externe meter compatibel met alle zonne-panels installaties (Modbus RTU)</li> <li>• De 11 kW-variant ondersteunt ook het 1- en 3-fasige laden op zonne-energie (overschotladen) voor dynamische laadvermogens van 1,4 tot 11 kW</li> </ul>	11 kW	1313201205BK
			22 kW	1313202205BK

## Slim laden met vele extra's (App, laden op zonne-energie, afrekening zakelijke lease auto en geschikt voor dynamische load-balancing)

	<b>AMTRON® 4You 510</b> <b>met 7,5 m vaste laadkabel type 2</b>  <b>Voordelen in één oogopslag:</b> <ul style="list-style-type: none"> <li>• Apps voor bediening en voor inbedrijfsname (4Drivers App en 4Installers App)</li> <li>• Statusweergave met LED verlichting</li> <li>• Handmatige bediening op apparaat</li> <li>• Coming home light</li> <li>• Laden op zonne-energie</li> <li>• Dynamische load-balancing</li> <li>• Compatible met Home Energie Management Systemen (HEMS)</li> <li>• Voorbereid voor PnC (ISO 15118)</li> <li>• 100% klimaatneutraal geproduceerd</li> </ul>	<b>Technische details:</b> <ul style="list-style-type: none"> <li>• Export van laadstatistieken incl. RFID toegangsbeveiliging</li> <li>• Mogelijkheid koppeling met backoffice</li> <li>• HEMS verbinding via EEBus of Modbus TCP</li> <li>• Laden op zonne-energie via HEMS of via fabrikantonafhankelijke externe meter (Modbus TCP)</li> <li>• Appbediening</li> <li>• LAN/WiFi verbinding</li> <li>• Automatische updates</li> </ul>	11 kW	1315001205BK
			11 kW	1315011205BK

# AMTRON® wallboxen voor thuis laden



Accessoires voor AMTRON® 4You			
	<b>Externe meter (Modbus RTU) voor energiemangement incl. stroomspoelen</b>	Voor load balancing en laden op zonne-energie (alleen voor AMTRON® 4You 310)	18626
	<b>Configuratiekabel</b>	Voor de uitgebreide configuratie, diagnose en software-updates van de AMTRON® 4You 110 en 310	18625
	<b>Overspanningsbeveiliging voor AMTRON® 4You 100/300</b>	Voorzien van overspanningsbeveiliging type 2 voor AMTRON® 4You 110 en 310	18661
	<b>Externe meter (Modbus TCP) voor energiemangement incl. stroomspoelen</b>	Voor load balancing en laden op zonne-energie (alleen voor AMTRON® 4You 500 en 700)	18662
	<b>Overspanningsbeveiliging voor AMTRON® 4You 500</b>	Overspanningsbeveiliging type 2 voor AMTRON® 4You 510 en 560	18665
	<b>RFID-kaarten in AMTRON® 4You Design</b>	10 gebruikerskaarten	18660
	<b>Montagepaal voor AMTRON® 4You</b>	Montagepaal voor één AMTRON® 4You	18663
		Montagepaal voor twee AMTRON® 4You (Rug aan rug montage)	18664

Front Cover in 11 verschillende kleuren (zie pagina 8)



# AMTRON® wallboxen voor thuis laden



Schema van laden op zonne-energie of load-balancing met de AMTRON® 4You 310 in combinatie met de externe meter (deze wallbox is compatible met elk type omvormer)

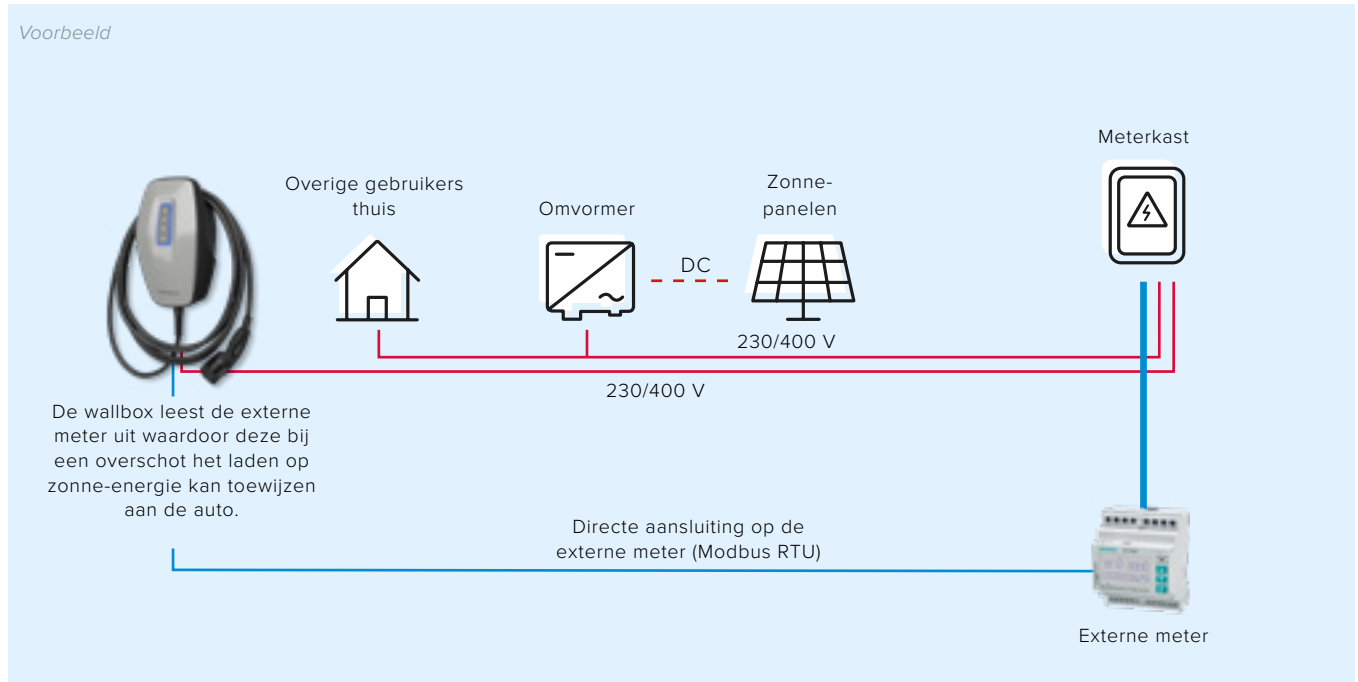

Schema van laden op zonne-energie of load-balancing met de AMTRON® 4You 510/560 in combinatie met de externe meter (deze wallbox is compatible met elk type omvormer)

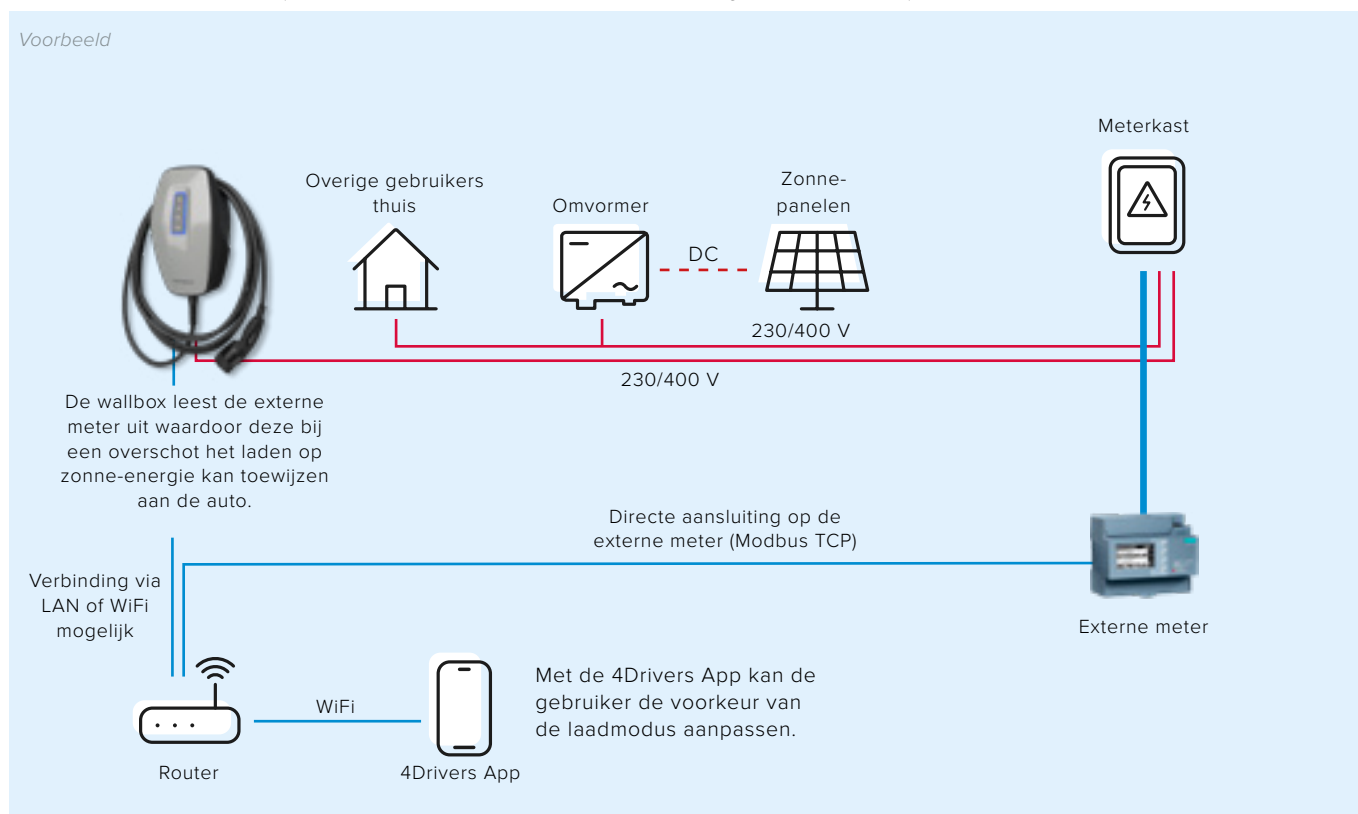

# AMTRON® wallboxen voor thuis laden



Schema van laden op zonne-energie met de AMTRON 4You 510/560 (aangesloten op het HEMS systeem in combinatie met de App bediening).

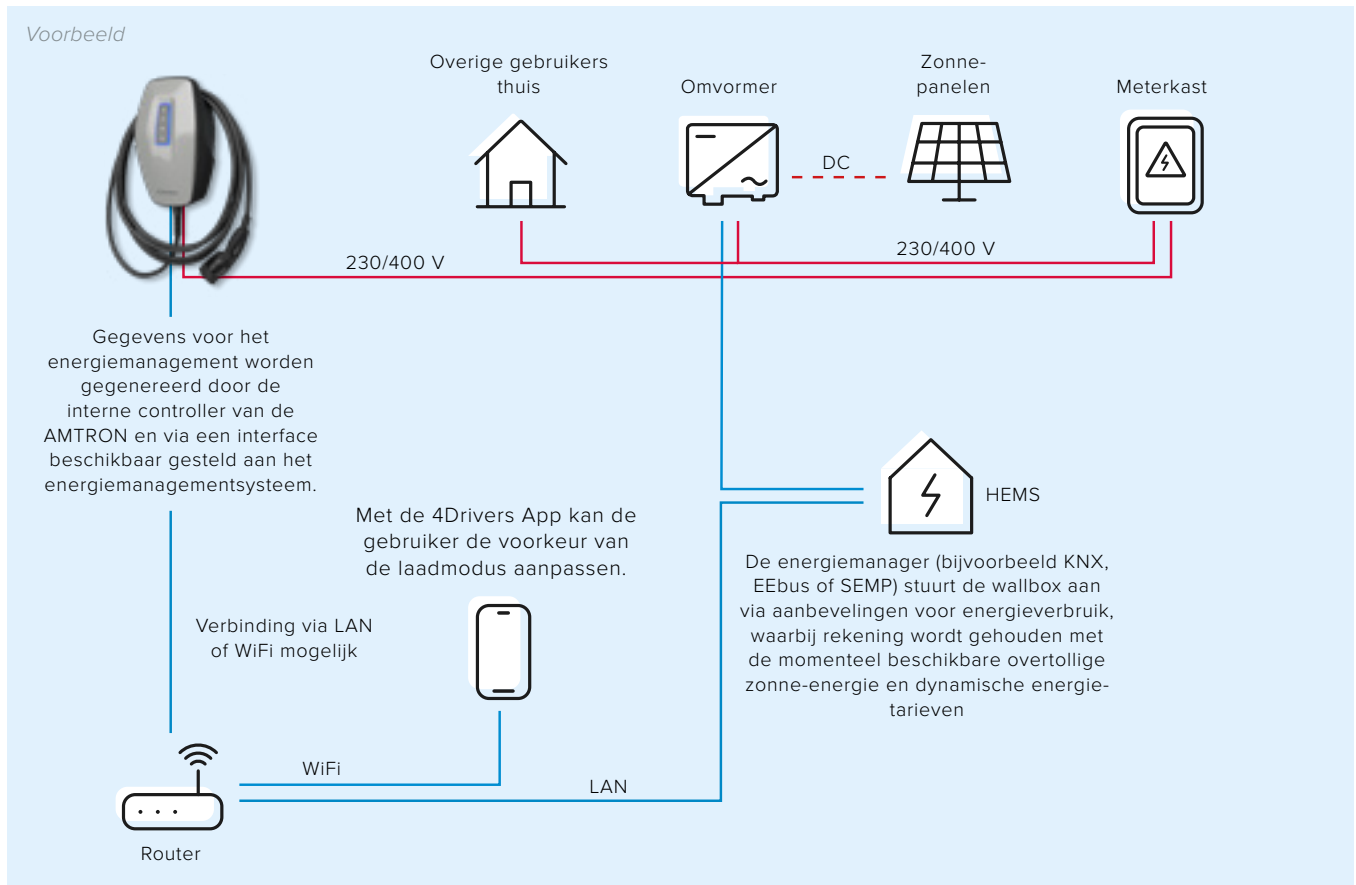

# Slimme meter met P1 poort en Optimizer zorgen voor optimaal laadproces en zuinig energieverbruik

## Optimaal benutten van de beschikbare energie met MENNEKES laadsystemen en de slimme (kWh) meter

De combinatie van onze AMTRON wallboxen en een Optimizer (type Modbus RTU of Modbus TCP) zorgt voor een zo optimaal mogelijk gebruik van de beschikbare energie in huis of bedrijf. Dat werkt als volgt:

De 'slimme' meter in de meterkast beschikt over een 'P1' poort. Met een kabelverbinding tussen deze P1 poort en een zogenaamde energieverbruiksmanager kunt u uw stroomverbruik uitmeten. Hierdoor heeft u veel meer inzicht in het energieverbruik van uw apparatuur en kunt u beter sturen op duurzaam en energiezuinig wonen en werken.

### Voorkomt piekbelasting en stroomuitval

Dezelfde P1 poort van de slimme meter wordt gebruikt om het laadproces van uw elektrische auto te optimaliseren. Hiervoor hebben wij een speciale verbinding tussen laadstation en P1 poort ontwikkeld; de Optimizer. Deze Optimizer wisselt,

realtime, verbruiksdata uit tussen P1 poort en laadstation. Zo signaleert het systeem hoeveel stroom er naar EV laden kan zonder dat uw primaire bedrijfsprocessen of thuisgebruik in gedrang komen. Hiermee voorkomt u piekbelasting en uiteindelijk stroomuitval.

### Voordelen

- Netverzwaring niet noodzakelijk
- Maximaal laden met beperkte netaansluiting
- Voorkomt piekbelasting en stroomuitval
- Voorrang primaire processen; EV laden past zich aan
- Eenvoudig installeren in de meterkast (Plug & Play)
- Prijstechnisch voordelig
- Realtime data uitlezen van stroomverbruik en zonne-energie

Wilt u weten welk type Optimizer het meest geschikt is voor uw laadstation dan adviseren wij u graag.







# Laadoplossingen voor het bedrijfsleven

## AMTRON® 4Business 700

AMTRON® 4Business 700 – design wallboxen met geïntegreerde energiemeter en App bediening en geschikt voor dynamische load-balancing

	<p><b>AMTRON® 4Business 710</b> met 7,5 m vaste laadkabel type 2</p> <p><b>Voordelen in één oogopslag:</b></p> <ul style="list-style-type: none"> <li>• Designbehuizing en front cover in 11 kleuren</li> <li>• 4Drivers en 4Installers App (gratis)</li> <li>• Koppeling met HEMS / dynamisch energie-management / load balancing</li> <li>• LED status weergave en 'coming home light'</li> <li>• Geïntegreerde kWh meter 'fiscus proof' (MID gecertificeerd) van buitenaf afleesbaar</li> <li>• RFID toegangsbeveiliging</li> <li>• Laden op zonne-energie</li> </ul>	<p><b>Technische details:</b></p> <ul style="list-style-type: none"> <li>• Koppeling van een OCPP (1.6) backoffice met LAN / ethernet (RJ45) via een externe router</li> <li>• Met de geïntegreerde MID gecertificeerde kWh meter kan de zakelijke lease rijder 'Fiscus proof' afrekenen</li> <li>• Koppelbaar aan AMTRON 4Business 730</li> </ul>	<p>11 kW</p>	<p>1347011205BK</p>
	<p><b>AMTRON® 4Business 730</b> met 7,5 m vaste laadkabel type 2</p> <p><b>Voordelen in één oogopslag:</b></p> <ul style="list-style-type: none"> <li>• Koppeling met OCPP backoffice via het geïntegreerde modem 3G / 4G of met LAN / ethernet (RJ45) via een externe router</li> <li>• Designbehuizing en front cover in 11 kleuren</li> <li>• 4Drivers en 4Installers App (gratis)</li> <li>• Koppeling met HEMS / dynamisch energie-management / load balancing</li> <li>• LED status weergave en 'coming home light'</li> <li>• Geïntegreerde kWh meter 'fiscus proof' (MID gecertificeerd) van buitenaf afleesbaar</li> <li>• Laden op zonne-energie</li> </ul>	<p><b>Technische details:</b></p> <ul style="list-style-type: none"> <li>• Met de geïntegreerde MID gecertificeerde kWh meter kan de zakelijke lease rijder 'Fiscus proof' afrekenen</li> <li>• Koppeling van een OCPP backoffice via intern modem (3G/4G)</li> </ul>	<p>11 kW</p>	<p>1347111205BK</p>



# Laadoplossingen voor het bedrijfsleven

## AMTRON® 4Business 700

Accessoires voor AMTRON® 4Business 700			
	<b>Front Cover in 11 verschillende kleuren</b>	Midnight Black	18640
		Stone Grey	18641
		Moon Silver	18642
		Arctic White	18643
		Granite Grey	18644
		Sahara Gold	18645
		Lemon Green	18646
		Ocean Blue	18647
		Sapphire Blue	18648
		Cherry Red	18649
		Ice Blue	18650
	<b>RFID-kaarten in het design van AMTRON® 4Business</b>	10 gebruikerskaarten	18660
	<b>Montagepalen voor AMTRON® 4Business</b>	Montagepaal voor 1x AMTRON®	18663
		Montagepaal voor 2x AMTRON®	18664
	<b>Overspanningsbeveiliging voor AMTRON® 4Business</b>	Overspanningsbeveiliging type 2 voor AMTRON® 4Business	18665
	<b>Externe meter (Modbus TCP) t.b.v. energiemanagement</b>	Uitbreidingsset incl. DIN-rail meter en stroomspoelen voor loadbalancing en opladen op zonne-energie	18662

# Nieuw: Apps voor installateur en gebruikers

## AMTRON® 4Installers / 4Drivers app



### **Moeteloze configuratie en inbedrijfstelling van wallboxen voor installateurs**

AMTRON® 4Installers app voor wallboxen van de series AMTRON® 4You 500 en AMTRON® 4You 700 – de onmisbare totaaloplossing voor installateurs, om wallboxen heel eenvoudig in bedrijf te nemen. De app is er speciaal voor ontworpen om de configuratie voor eerste inbedrijfstelling alsmede het periodieke onderhoud van laadpunten zo soepel mogelijk te laten verlopen.

### **AMTRON® 4Installers app highlights:**

- Eenvoudige set-up: de AMTRON® 4Installers app biedt een eenvoudige start door een gebruiksvriendelijke interface en stapsgewijze configuratie, om de eerste inbedrijfstelling van wallboxen te vergemakkelijken.
- Snelle toegang voor onderhoudswerkzaamheden: met slechts een paar klikken toegang tot laadpunten voor onderhouds- en servicewerkzaamheden om een probleemloze werking te realiseren.
- Scannen en in een lijst weergeven: door de laadpunten in het netwerk te scannen en in een lijst weer te geven, biedt de app tijdbesparende toegang tot configuraties.
- Projecten beheer: sla projecten eenvoudig op in de app en deel ze indien gewenst, om moeiteloos tussen verschillende installaties te wisselen.
- Snelle service: Activeer de WiFi-hotspot op de AMTRON®, om een snelle en eenvoudige toegang voor de instellingen via de 4Installers app op mobiele apparaten of laptop mogelijk te maken.
- Platformoverstijgend: beschikbaar op zowel smartphones als tablets (iOS en Android) en laptop (macOS en Windows).

### **Opladen was nog nooit zo eenvoudig!**

De AMTRON® 4Drivers app voor alle bestuurders van een elektrische auto. AMTRON® 4Drivers app - deze innovatieve app voor de AMTRON® 4You 500 en AMTRON® 4Business 700 biedt een modern, overzichtelijk design en maximale functionaliteit. Starten, stoppen en monitoren alles in één, heel eenvoudig. Opladen op zonne-energie, afrekening van de auto van de zaak, instellen van app tot 10 voertuigen, exportfuncties voor statistieken, gebruikers- en RFID-beheer alsmede actueel nieuws en FAQ's maken van deze app de perfecte oplossing voor alle wensen.



### **AMTRON® 4Drivers app highlights:**

- Moeteloze controle: starten, stoppen en monitoren van de wallbox kan heel eenvoudig met één druk op de knop in de 4Driversapp!
- Zonnestroom optimaal benutten en de toevoer van elektriciteit naar uw elektrische auto verhogen met de intelligente besturing voor het opladen op zonne-energie. Duurzaam laden, maximale efficiency en kostenbesparing kan allemaal in de innovatieve 4Drivers app.
- Eigen scènes maken: laadvoorkeuren aanleggen conform de individuele wensen en voorkeuren.
- Gewenste laadmodus kiezen met een druk op de knop: opladen op zonne-energie, snelladen of standaard laden.
- Gegevensmanagement: statistieken met exportfuncties, inclusief geautomatiseerde emailverzending voor de afrekening van auto's van de zaak.
- Beheer van voertuigen: tot 10 voertuigen beheren, verschil tussen zakelijke-/particuliere voertuigen en gasten, met exportfuncties, energiemanagement en individueel laden.
- Gebruiksvriendelijke controle: beheren van gebruikersprofielen en RFID-toegangen, uitnodigingen verzenden aan gasten zonder laadpas en altijd de nieuwste software via over-the-air up-dates (OTA).

# Laadoplossingen voor het bedrijfsleven

## AMTRON® Professional

### AMTRON® Professional - Wallboxen met dynamisch energimanagement

	<b>AMTRON® Professional 22 (C2) met 7,5 m vaste laadkabel Type 2 of laadcontactdoos</b>  <b>Alle voordelen:</b> <ul style="list-style-type: none"> <li>• Laadvermogen tot 22 kW</li> <li>• Slim energimanagement</li> <li>• Geïntegreerde aardlekautomaat (optioneel)</li> <li>• Autorisatie met RFID</li> <li>• Facturering via backoffice</li> <li>• kWh meter (MID gekeurd) voor 'fiscusproof' afrekenen</li> </ul>	Met GSM modem voor verbinding met backoffice en vaste laadkabel	1376202
		Voor lokaal netwerk (zonder modem) en vaste laadkabel	1374202
		Geïntegreerd modem voor verbinding met backoffice en laadcontactdoos	1376402
		Voor lokaal netwerk (zonder modem) en laadcontactdoos	1374402

### Accessoires voor AMTRON® Professional

	<b>RFID-kaarten in het design van AMTRON®</b>	10 gebruikerskaarten	30712
	<b>RVS zuilen voor AMTRON®</b>	RVS zuil voor één AMTRON®	18558
		RVS zuil voor twee AMTRON®	18566
	<b>Montagepalen voor AMTRON®</b>	Montagepaal voor één AMTRON®	18592
		Montagepaal voor twee AMTRON®	18593

# Laadoplossingen voor het bedrijfsleven

## AMTRON® Twincharge

### Dubbele wallboxen met dynamisch energiemanagement

	<b>AMTRON® Professional TC 22 met laadcontactdoos</b>  <b>Alle voordelen:</b> <ul style="list-style-type: none"> <li>• Laadvermogen tot 2 x 22 kW</li> <li>• Aansluitbox maakt voorinstallatie mogelijk</li> <li>• Uitgebreid energiemanagement</li> <li>• Geïntegreerde aardlekautomaat per laadpunt</li> <li>• RFID toegangsbeveiliging</li> <li>• Facturering via backoffice</li> <li>• kWh meter (MID gekeurd) voor 'fiscusproof' afrekenen</li> </ul>	Met GSM modem voor verbinding met backoffice en vaste laadkabel	151802402
		Voor lokaal netwerk (zonder modem) en vaste laadkabel	151602402
		Geïntegreerd modem voor verbinding met backoffice en laadcontactdoos	151822402
		Voor lokaal netwerk (zonder modem) en laadcontactdoos	151622402

### Accessoires voor AMTRON® Professional Twincharge

	<b>RVS montagezulen voor AMTRON® Professional Twincharge</b>	RVS zuil voor één AMTRON® Professional Twincharge	18632
		RVS zuil voor twee AMTRON® Professional Twincharge	18633
	<b>RVS zulen zwart voor AMTRON® Professional Twincharge</b>	RVS zuil zwart voor één AMTRON® Professional Twincharge	18632SW
		RVS zuil zwart voor twee AMTRON® Professional Twincharge	18633SW
	<b>Aansluitbox voor AMTRON® Professional Twincharge</b>	Aansluitbox voor AMTRON® Professional Twincharge 5 x 25 mm²	18636
		Deksel voor aansluitbox voor AMTRON® Professional Twincharge	18639
	<b>Overspanningsbeveiliging</b>	Overspanningsbeveiliging type 2 Voor AMTRON® Professional Twincharge	18635



## OCPP Backoffice

### **Biedt inzicht in alle laadsessies en verrekent de laadtransacties**

Alle laadstations uit onze Professional serie en de AMTRON® 4Business lijn zijn voorzien van veilige communicatiesoftware die via het Open Charge Point Protocol (OCPP) verbinding maakt met het backoffice systeem. Er zijn diverse backoffice systemen die gekoppeld kunnen worden via de wereldwijde OCPP standaard. In de keuze voor een backoffice provider bent u volledig vrij.

Met de connectie tussen het laadpunt en het backoffice krijgt de eigenaar van de laadstations een duidelijk inzicht van alle laadsessies en periodiek een vergoeding voor de geladen energie van alle laadtransacties. Zo kunt u geld verdienen met uw laadstations!

### **Vrije keuze laaddienstverlener (CPO)**

Onze laadstations zijn SIM-Lock vrij. U kunt dus elke provider (CPO) kiezen die u wilt.

### **Met voorgeconfigureerde laadstations direct toegang tot backoffice**

Als extra service hebben wij voor onze klanten de mogelijkheid om een 'backoffice ready' laadstation aan te schaffen. Op verzoek bereiden wij dan uw laadpunten voor op de verbinding met een backoffice (wij werken samen met verschillende providers c.q. laaddienstverleners). Dit doen wij middels een voor-geconfigureerd laadstation inclusief SIM kaart en informatie.





# Laadzuilen voor het bedrijfsleven

## AMEDIO® Professional

### Laadzuilen met dynamisch energiemangement

	<p><b>AMEDIO® Professional(+)</b> 22 2 laadpunten Type 2 met elk 22 kW laadvermogen</p> <p><b>Alle voordelen:</b></p> <ul style="list-style-type: none"> <li>• Laadvermogen tot 2 x 22 kW</li> <li>• Robuuste behuizing van plaatstaal (verzinkt en poedercoating)</li> <li>• Smart charging en load balancing</li> <li>• Geïntegreerde persoons- en kabelbeveiliging per laadpunt</li> <li>• Voedingsklemmen 5 x 50mm<sup>2</sup> (geschikt voor doorlussen)</li> <li>• RFID toegangsbeveiliging</li> <li>• Facturering via OCPP backoffice</li> <li>• Overspanningsbeveiliging Type 2</li> <li>• kWh meter (MID gekeurd) voor 'fiscusproof' afrekenen</li> </ul>	Geïntegreerd modem voor backoffice verbinding	140802412
		Met lokale verbinding (zonder intern modem)	140602412

### Accessoires voor AMEDIO® Professional

	<b>RFID-kaarten in het design van AMEDIO®</b>	10 gebruikerskaarten	30714
	<b>Funderingsset</b>	Voor de bouw van een fundering	18517
	<b>Funderingsplaat</b>	Interface tussen AMEDIO® en funderingsset	18590





Ook bij aankomst in het donker maakt de AMTRON® 4You / 4Business het opladen van de elektrische auto zo comfortabel mogelijk. Zo zorgt de bewegingssensor voor een helder 'coming home light' en is de laadstatus led verlicht.



# AMTRON® 4You Front Cover

Voor elk wat wils! Een bijpassende of bijzondere kleur...



midnight  
black

stone  
grey

moon  
silver

arctic  
white

granite  
grey

sahara  
gold

lemon  
green

ocean  
blue

sapphire  
blue

cherry  
red

ice  
blue



# Voorbeeld configuratie van een laadplein

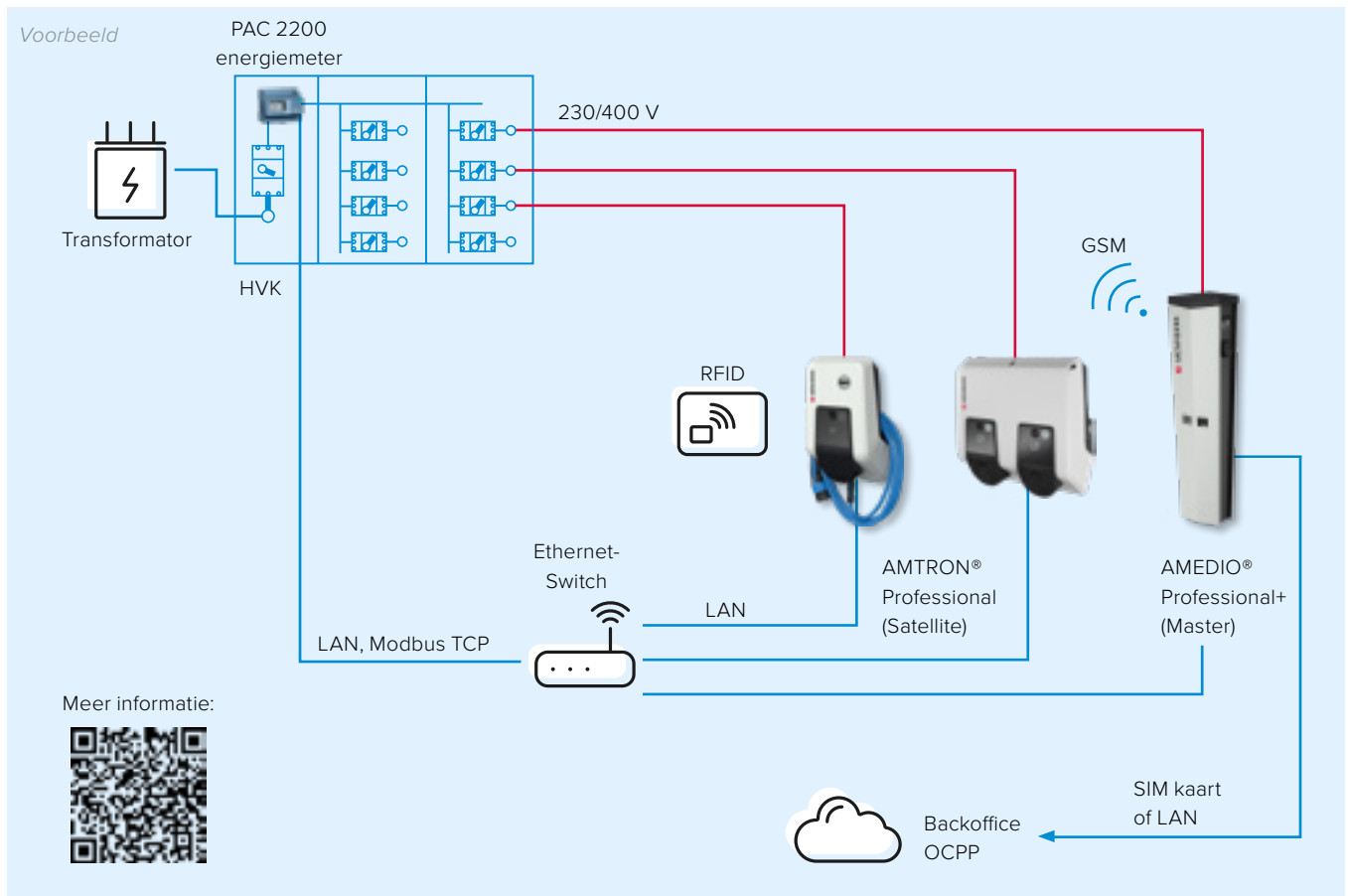

# Laadkabels voor een veilige aansluiting

Ladekabel			
	Laadkabel Mode 3 Type 2	32 A, 3 ph, 7,5 m	36247
		20 A, 3 ph, 7,5 m	36245
		32 A, 3 ph, 4 m	36213
		20 A, 3 ph, 4 m	36211
	Laadkabel Mode 3 Type 2 (spiraalkabel)	20 A, 3 ph, 4m	36292
Tools voor inbedrijfsname			
	Testbox Twinlet type F		320013
	Laadkabel 32A 4 mtr. Mode 3		36213

## Download de gratis MENNEKES tool Charge Point Manager

Deze handige software tool hebben wij speciaal ontworpen voor installateurs en exploitanten voor het eenvoudig beheeren van de laadpunten uit de Professional productfamilie!

Het beheer van de Professional productfamilie werkt heel eenvoudig met de Mennekes Charge Point Manager. Met behulp van de gratis software kunnen alle laadstations van de Professional serie eenvoudig worden ingericht en geconfigureerd. Dat is vooral voor installateurs en exploitanten van laadoplossingen een groot voordeel, want de gelijktijdige

toegang tot alle in het netwerk aanwezige laadstations is praktisch en zorgt voor overzicht. Daarnaast kun u uw projectadministratie van alle instellingen bijhouden in deze tool, dat bespaart een hoop tijd!

Meer informatie vindt u onder:





## MENNEKES Academy

# Volg één van onze trainingen

Speciaal voor installatiebedrijven, laaddienstverleners en groothandels hebben wij een uitgebreid scholingsprogramma voor wie meer wil weten over elektromobiliteit en onze Mennekes producten. De inhoud van onze opleidingen loopt uiteen; van basistechniek voor laadpaalinstallatie tot aan de installatie van complexe laadpleinen en de integratie van duurzame laadinfra. Desgewenst passen wij de opleiding aan op uw wensen en opleidingsniveau.

Tijdens de trainingen focussen wij ons zo veel mogelijk op de praktijksituatie. Dit doen wij aan de hand van een case study. Dus veel zelf sleutelen en oefenen aan de laadstations op ons demo laadplein. Dit alles onder toezicht van technisch trainer Erwin ter Hofte.

### Ons opleidingsaanbod

- Look & feel
- Montage, installatie en inbedrijfstelling
- Service & onderhoud
- Systemintegratie duurzame laadinfra
- Maatwerk training

Informeer naar de mogelijkheden voor uw bedrijf en mail ons op: [opleidingen@mennekes-emobility.nl](mailto:opleidingen@mennekes-emobility.nl)

# MENNEKES kwaliteitspartner eMobility



Als MENNEKES eMobility kwaliteitspartner neemt u deel aan ons scholingsprogramma en geeft u samen met ons vorm aan de wereld van elektromobiliteit. Word de bevoegde contactpersoon voor alle aspecten van laadoplossingen in uw regio en inspireer bestaande en potentiële klanten!

Profiteer van onze marketingmogelijkheden, breid uw dienstenpakket uit en creëer lucratieve extra business in een dynamisch groeiende markt!

- 1 Profijt van klantverwijzing via de website van Mennekes
- 2 Snelle toegang tot de technische support afdeling
- 3 Exclusief gebruik van marketingmateriaal
- 4 Kosteloze periodieke herhaaltrainingen





Woning  
3x25A 11kW  
Eigen parkeerplek

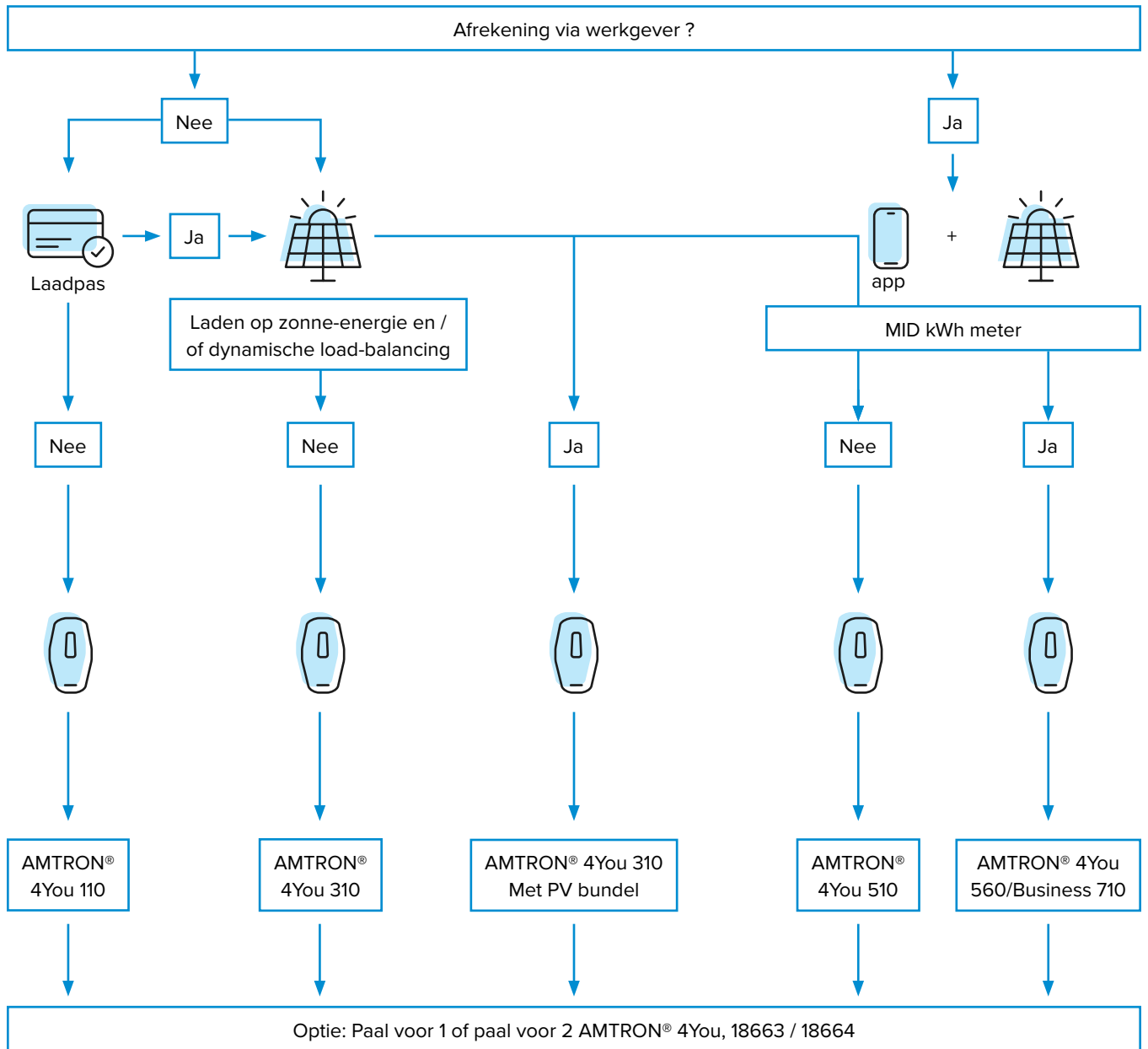

Voor dynamische load-balancing zijn diverse opties mogelijk zoals directe meting of via de P1-poort van de slimme meter.



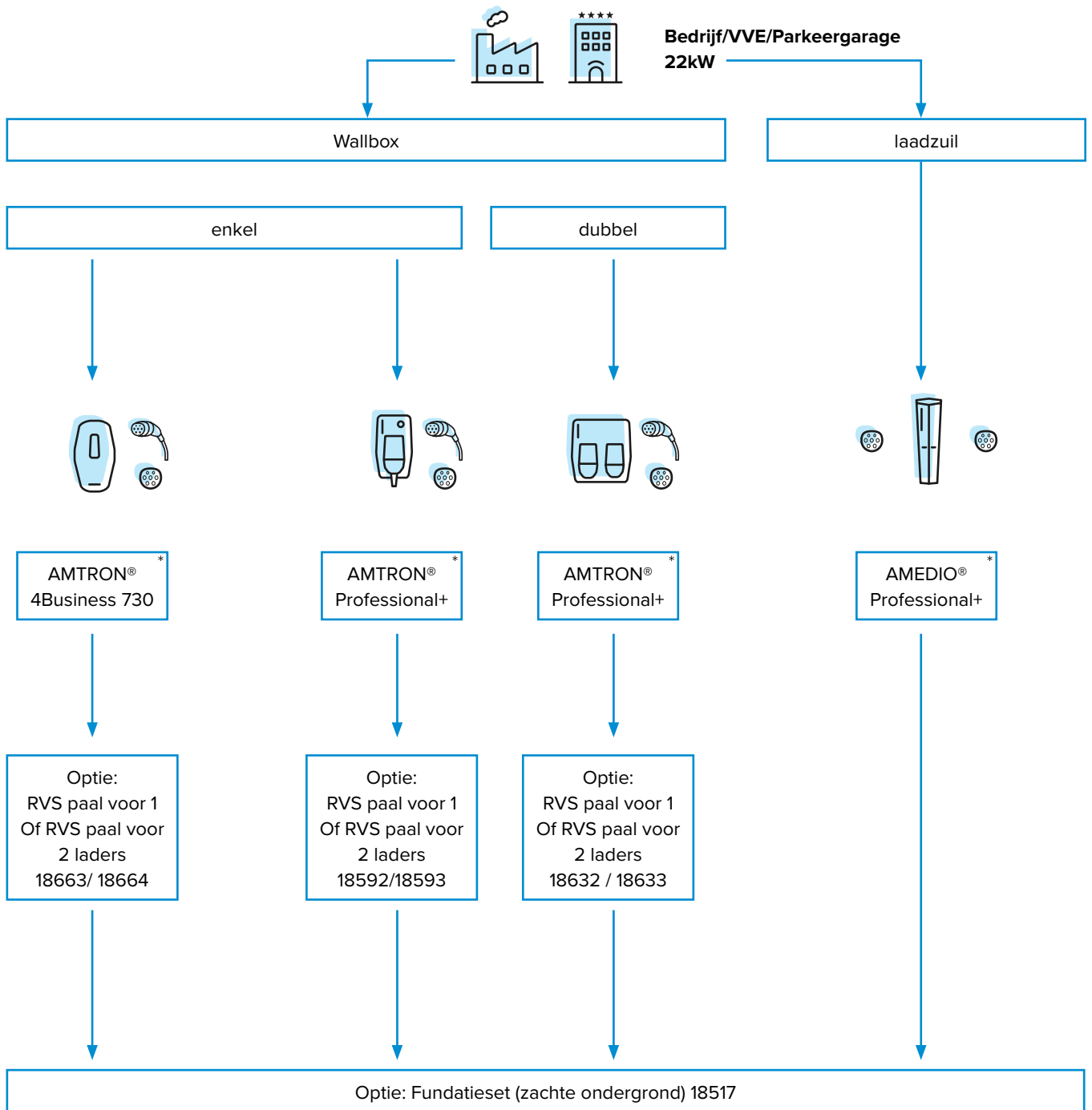

\*Optie:

Indien voorconfiguratie Laadnet voor Professional+ artikelnummer + volgnummer: -001

Indien voorconfiguratie E-Flux voor Professional+ artikelnummer + volgnummer: -003

**MENNEKES**

eMobility Nederland B.V.

Hanzeweg 20  
7418 AT DEVENTER  
Nederland

Phone + 31 (0)570 24 11 24  
info@mennekes-emobility.nl

[www.MENNEKES.nl/emobility](http://www.MENNEKES.nl/emobility)

**Hateha Elektrotechnische  
Handelsonderneming**

Rijndijk 121  
2394 AG Hazerswoude-Rijndijk  
Nederland

Phone +31 (0)71 341 90 09  
mennekes@hateha.nl

[www.hateha.nl](http://www.hateha.nl)

Wijzigingen voorbehouden. Geen aansprakelijkheid voor drukfouten.

12.24

